

studio

安裝指南



YOURS IS HERE

studio

安裝指南

法規型號：P03G 系列

法規類型：P03G001

註、警示和警告



註：「註」表示可以協助您更有效地使用電腦的重要資訊。



警示：「警示」表示有可能會損壞硬體或導致資料遺失，並告訴您如何避免發生此類問題。



警告：「警告」表示有可能會導致財產損失、人身傷害甚至死亡。

如果您購買的是 Dell™ n 系列電腦，則本文件中關於 Microsoft® Windows® 作業系統的所有參考均不適用。

本文件中的資訊如有變更，恕不另行通知。

© 2009 Dell Inc. 版權所有，翻印必究。

未經 Dell Inc. 書面許可，嚴禁以任何形式複製這些資料。

本文中使用的商標：**Dell**、**DELL** 徽標、**YOURS IS HERE** 和 **DellConnect** 是 Dell Inc. 的商標；**Intel** 是 Intel Corporation 在美國和其他國家的註冊商標，**Core** 是 Intel Corporation 在美國和其他國家的商標；**Microsoft**、**Windows**、**Windows Vista** 和 **Windows Vista** 開始按鈕徽標是 Microsoft Corporation 在美國和/或其他國家的商標或註冊商標；**藍芽**是 Bluetooth SIG, Inc. 擁有的註冊商標，並授權給 Dell 使用；**SRS Premium Sound**、**SRS** 和  符號是 SRS Labs, Inc. 的商標

本文件中使用的其他商標和產品名稱是指擁有相應商標和產品名稱的公司實體或其製造的產品。Dell Inc. 對其他公司的商標和產品名稱不擁有任何專有權益。

2009 年 10 月

P/N 9YM97

Rev. A01

目錄

| | | | |
|------------------------------|-----------|---------------------------|-----------|
| 安裝 Studio 攜帶型電腦 | 5 | 取出與裝回電池 | 36 |
| 安裝電腦之前 | 5 | 使用光碟機 | 38 |
| 連接交流電變壓器 | 6 | 軟體功能 | 39 |
| 連接網路纜線 (可選) | 7 | 自由落體感應器 | 42 |
| 按下電源按鈕 | 8 | Dell Dock | 43 |
| 安裝 Microsoft Windows | 9 | 解決問題 | 44 |
| 安裝 SIM 卡 (可選) | 10 | 暱聲代碼 | 44 |
| 啓用或停用無線連線 (可選) | 12 | 網路問題 | 45 |
| 連線至網際網路 (可選) | 14 | 電源問題 | 46 |
| 使用 Studio 攜帶型電腦 | 18 | 記憶體問題 | 47 |
| 右側配件 | 18 | 鎖定和軟體問題 | 48 |
| 左側配件 | 22 | 使用支援工具 | 50 |
| 電腦底座和鍵盤功能 | 26 | Dell Support Center | 50 |
| 觸控墊手勢 | 28 | 系統訊息 | 51 |
| 多媒體控制鍵 | 32 | | |
| 顯示幕配件 | 34 | | |

目錄

| | | | |
|---------------------------------|-----------|---|-----------|
| 硬體疑難排解 | 53 | 尋找更多資訊和資源 | 72 |
| Dell Diagnostics | 54 | 規格 | 74 |
| 還原作業系統..... | 58 | 附錄..... | 87 |
| 系統還原 | 58 | 適用於 NOM (即墨西哥官方標準) 的資訊 (僅適用於墨西哥) | 87 |
| Dell DataSafe Local Backup..... | 60 | 索引..... | 88 |
| 作業系統重新安裝 | 61 | | |
| 獲得幫助..... | 64 | | |
| 技術支援和客戶服務 | 65 | | |
| DellConnect | 65 | | |
| 線上服務 | 66 | | |
| 自動化訂購狀態查詢服務..... | 67 | | |
| 產品資訊 | 67 | | |
| 退回產品以便進行保固維修或退款..... | 68 | | |
| 在聯絡之前 | 69 | | |
| 與 Dell 公司聯絡 | 71 | | |

安裝 Studio 攜帶型電腦

本章節提供關於安裝 Studio 攜帶型電腦的資訊。

安裝電腦之前

放置電腦時，請選擇可輕鬆連接至電源且通風良好的位置，並將電腦放置在平坦的表面上。

若 Studio 攜帶型電腦周圍的空氣流通受阻，可能會導致電腦過熱。為了防止過熱，請確保在電腦後面至少留出 10.2 cm (4 吋) 的空隙，在所有其他面至少留出 5.1 cm (2 吋) 的空隙。不得將已開機的電腦放置在密閉的空間 (例如機櫃或抽屜) 中。

 **警告：**請勿阻塞或將物品推入通風口，或使灰塵積聚在通風口處。請勿將已開機的 Dell™ 電腦存放在空氣流通不暢的環境 (例如合上的公事包) 中。空氣流通受阻可能會損壞電腦或引起火災。電腦在變熱時會開啓風扇。風扇會發出噪音，這是正常現象，不表示風扇或電腦有問題。

 **警告：**在電腦上放置或堆疊重物或尖銳物品，可能會造成電腦永久損壞。

連接交流電變壓器

將交流電變壓器連接至電腦，然後再將交流電變壓器插入電源插座或突波保護器。

警告：此交流電變壓器可配合世界各地的電源插座使用。但是，各個國家/地區的電源連接器和電源板不盡相同。使用不符合標準的纜線或將纜線不正確地連接至電源板或電源插座，可能會造成火災或電腦永久損壞。

註：請僅在您的電腦上使用 Dell 提供的交流電變壓器系列 PA-10、PA-2E、PA-3E 或 PA-12。若要獲得更多資訊，請參閱第 74 頁的「規格」，或您電腦底部的系統法規標籤。

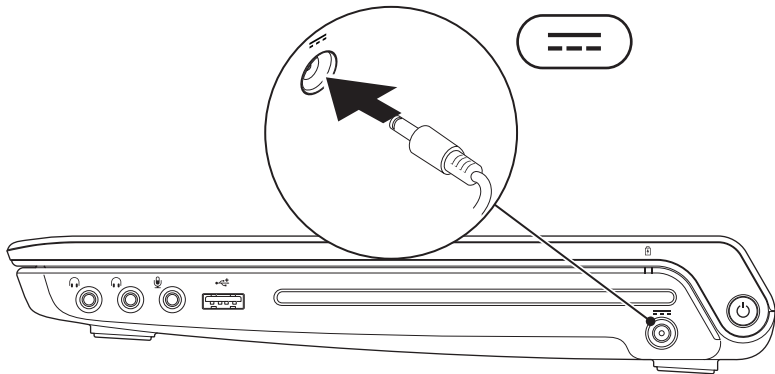

連接網路纜線 (可選)

若要使用有線網路連線，請連接網路纜線。

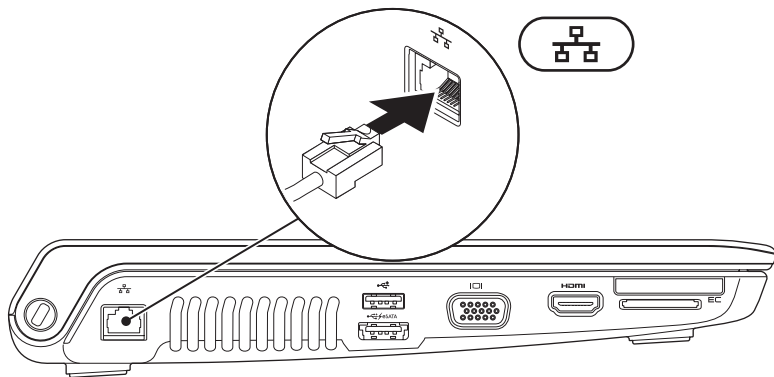

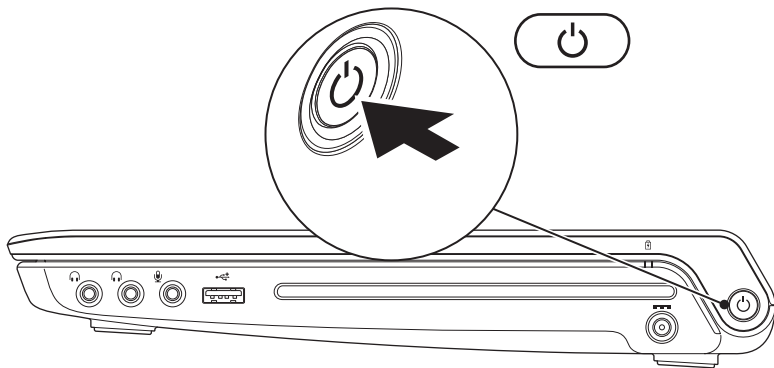

按下電源按鈕



安裝 Microsoft Windows

您的 Dell 電腦預組態為 Microsoft® Windows® 作業系統。若是首次安裝 Windows，請按照螢幕上的說明進行操作。這些步驟是強制性的，而且可能需要花點時間完成。Windows 安裝螢幕將引導您執行數個程序，包括接受授權合約、設定偏好設定以及設定網際網路連線。

 **警示：**請勿中斷作業系統的安裝程序。否則您的電腦可能會無法使用，且將需要重新安裝作業系統。

 **註：**為確保電腦發揮最佳效能，建議您為電腦下載並安裝最新的 BIOS 和驅動程式，這些程式可在 support.dell.com 取得。

安裝 SIM 卡 (可選)

 **註：**如果您使用 EVDO 卡來存取網際網路，則不需要安裝用戶身份模組 (SIM) 卡。

安裝 SIM 卡可讓您連線至網際網路。若要存取網際網路，您必須處於您的蜂巢式服務提供者的網路中。

若要安裝 SIM 卡，請：

1. 關閉電腦。
2. 取出電池 (請參閱第 36 頁的「取出與裝回電池」)。
3. 在電池凹槽中，將 SIM 卡滑入 SIM 卡插槽。
4. 裝回電池 (請參閱第 36 頁的「取出與裝回電池」)。
5. 開啓您的電腦。

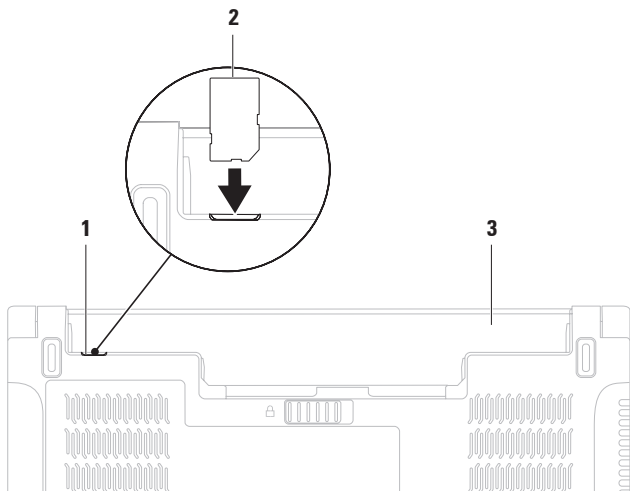

1 SIM 卡插槽

2 SIM 卡

3 電池凹槽

啓用或停用無線連線 (可選)

在鍵盤上按 **(A)** 鍵或按 <Fn><F2> 鍵，可啓用或停用無線連線。螢幕上會顯示無線連線開啓或關閉圖示，以指示無線連線狀態。

 **註：**無線連線功能僅在您購買了 WLAN 卡或藍芽卡時才可以使用。

無線連線開啓：

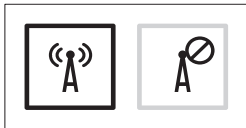

無線連線關閉：

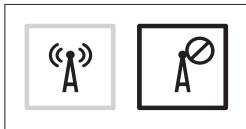

若要獲得有關變更 Fn 鍵行為的資訊，請參閱第 32 頁的「多媒體控制鍵」。

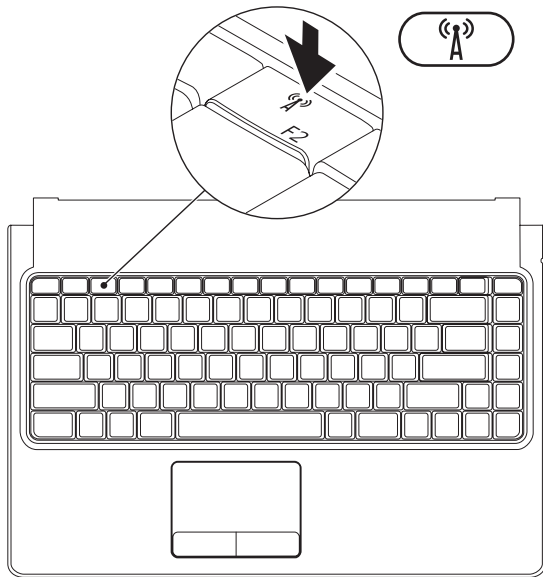

連線至網際網路 (可選)

若要連線到網際網路，您需要外接式數據機或網路連線以及網際網路服務提供者 (ISP)。

如果外接式 USB 數據機或 WLAN 配接器不在您最初訂購的部件範圍之內，您可以從 www.dell.com 購買。

設定有線連線

- 如果您使用的是撥號連線，請先將電話線連接至外接式 USB 數據機 (可選) 和牆上的電話連接器，然後再設定網際網路連線。
- 如果您使用的是 DSL 或纜線/衛星數據機連線，請與您的 ISP 或行動電話服務部門聯絡以獲得有關設定的說明。

若要完成有線網際網路連線的設定，請按照第 16 頁的「設定網際網路連線」中的說明進行操作。

設定無線連線

 **註：**若要設定無線路由器，請參閱路由器隨附的說明文件。

需要先連接至無線路由器，才能使用無線國際網路連線。

若要設定無線路由器連線，請：

Windows Vista®

1. 確定已在您的電腦上啟用無線連線 (請參閱第 12 頁的「啟用或停用無線連線」)。
2. 儲存並關閉所有開啓的檔案，結束所有開啓的程式。
3. 按一下**開始**  → **連線到**。
4. 按照螢幕上的說明完成設定。

Windows® 7

1. 確定已在您的電腦上啟用無線連線 (請參閱第 12 頁的「啟用或停用無線連線」)。
2. 儲存並關閉所有開啓的檔案，結束所有開啓的程式。
3. 按一下**開始**  → **控制台** → **網路和共用中心** → **連線到網路**。
4. 按照螢幕上的說明完成設定。

設定網際網路連線

ISP 和 ISP 提供的服務因國家/地區而異。請與您的 ISP 聯絡以得知當地提供的服務。

如果您過去曾成功連線到網際網路，但現在卻無法連線，則 ISP 服務可能已中斷。請與您的 ISP 聯絡以檢查服務狀態，或稍後再次嘗試連線。

請準備好您的 ISP 資訊。如果您沒有 ISP，則連線到網際網路精靈可協助您獲得 ISP。

若要設定網際網路連線，請：

Windows Vista®

 **註：**以下說明適用於 Windows 預設檢視，因此，如果您將 Dell™ 電腦設定為 Windows 傳統檢視，則這些說明可能不適用。



1. 儲存並關閉所有開啓的檔案，結束所有開啓的程式。
2. 按一下開始  → 控制台。
3. 按一下網路和網際網路 → 網路和共用中心 → 設定連線或網路 → 連線到網際網路。

螢幕上將顯示連線到網際網路視窗。

 **註：**如果您不知道要選擇何種連線類型，請按一下協助我選擇或與您的 ISP 聯絡。

4. 按照螢幕上的說明進行操作，使用 ISP 提供的設定資訊完成設定。

Windows® 7



1. 儲存並關閉所有開啓的檔案，結束所有開啓的程式。
 2. 按一下開始  → 控制台。
 3. 按一下網路和共用中心 → 設定新連線或網路 → 連線到網際網路。
螢幕上將顯示連線到網際網路視窗。
-  **註：**如果您不知道要選擇何種連線類型，請按一下**協助我選擇**或與您的 ISP 聯絡。
4. 按照螢幕上的說明進行操作，使用 ISP 提供的設定資訊完成設定。

使用 Studio 攜帶型電腦

本章節提供關於 Studio 攜帶型電腦各項功能的資訊。

右側配件





-
- 1  **音效輸出/耳機連接器 (2 個)** — 連接一副或兩副耳機，或將音效傳送至主動式喇叭或音效系統。兩個連接器的音效訊號相同。
 - 2  **音效輸入/麥克風連接器** — 連接麥克風或輸入訊號，以便配合音效程式使用。
 - 3  **USB 2.0 連接器** — 可連接 USB 裝置，例如滑鼠、鍵盤、印表機、外接式磁碟機或 MP3 播放機。
-

4 光碟機 —

 **警示：**請勿使用非標準尺寸或形狀的光碟 (包括迷你 CD 與迷你 -DVD)，否則將損壞光碟機。

僅播放或錄製標準大小 (12 cm) 的 CD、DVD 和 Blu-ray Disc (可選)。插入光碟時，請確保列印面或書寫文字的一面朝上。若要獲得更多資訊，請參閱第 38 頁的「使用光碟機」。

- 5  **交流電變壓器連接器** — 連接交流電變壓器，以為電腦供電並為電池充電。
-
- 6  **電源按鈕與指示燈** — 按電源按鈕可以開啓或關閉電腦。此按鈕上的指示燈可指示以下電源狀態：
- 白色穩定 — 電腦已開啓。
 - 白色閃爍 — 電腦處於待命模式。
 - 熄滅 — 電腦已關閉。
-



- 7  **電池狀態指示燈** — 穩定亮起或閃爍以指示電池充電狀態。如果電腦是利用交流電變壓器或電池供電，則指示燈分別表示以下狀態。

| | 指示燈狀態 | 電腦狀態 | 電池電量 |
|--------|----------|-------------|---------------|
| 交流電變壓器 | 白色穩定 | 開啓/關閉/休眠/待命 | 充電 10%–90% |
| | 熄滅 | 開啓/關閉/休眠/待命 | >90% |
| | 呈琥珀色穩定亮起 | 開啓/關閉/休眠/待命 | <10% |
| 電池 | 琥珀色穩定 | 開啓/待命 | <10% |
| | 熄滅 | 開啓/關閉/休眠/待命 | >10% |

註：使用交流電變壓器為電腦供電時，會同時為電池充電。

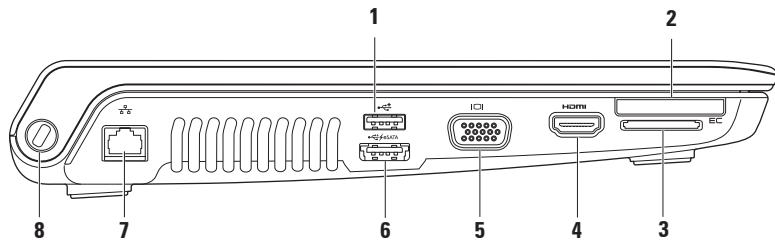
左側配件



-
- 1  **USB 2.0 連接器** — 可連接 USB 裝置，例如滑鼠、鍵盤、印表機、外接式磁碟機或 MP3 播放機。
-
- 2  **ExpressCard 插槽** — 可支援附加記憶體、有線通訊和無線通訊、多媒體以及安全保護功能。該插槽支援 34 mm ExpressCard。
- 註：ExpressCard 插槽僅適用於 ExpressCard。該插槽不支援 PC Card。
- 註：您的電腦出廠時，ExpressCard 插槽中安裝有一個塑膠空插卡。空插卡可防止未使用的插槽中進入灰塵和其他雜質。請保留空插卡，以備插槽中未安裝 ExpressCard 時使用；其他電腦的空插卡可能不適用於您的電腦。
-
- 3 **八合一媒體卡讀取器** — 為檢視和共用下列數位記憶體插卡上儲存的數位相片、音樂、影像及文件提供快速而便利的方式：
- 安全數位 (SD) 記憶體插卡
 - 安全數位輸入/輸出 (SDIO) 卡
 - 安全數位高容量 (SDHC) 卡
 - 安全數位高密度 (SDHD) 卡
 - 記憶棒
 - 記憶棒 PRO
 - 多媒體插卡 (MMC)
 - xD-Picture 卡
- 註：您的電腦出廠時，媒體卡插槽中裝有一個塑膠空插卡。空插卡可防止未使用的插槽中進入灰塵和其他雜質。請保留空插卡，以備插槽中未安裝媒體卡時使用；其他電腦的空插卡可能不適用於您的電腦。
-

- 4  **HDMI 連接器** — 連接 5.1 音效和影像訊號的電視。

註：與顯示器配合使用時，僅讀取影像訊號。

- 5  **VGA 連接器** — 可連接影像裝置，例如顯示器或放映機。
-

- 6  **eSATA/附 USB PowerShare 的 USB 組合連接器** — 連接至 eSATA 相容儲存裝置 (例如外接式硬碟機或光碟機) 或 USB 裝置 (例如滑鼠、鍵盤、印表機、外接式磁碟機或 MP3 播放機)。

當電腦開啓/關閉或處於睡眠狀態時，USB PowerShare 功能可為 USB 裝置充電。

註：當電腦關閉或處於睡眠狀態時，可能無法為某些 USB 裝置充電。在這種情況下，請開啓電腦以為裝置充電。

註：如果在為 USB 裝置充電時關閉電腦，將停止為該裝置充電。若要繼續充電，請拔下 USB 裝置然後重新連接。

註：當僅剩餘 10% 的電池總電量時，USB PowerShare 會自動關閉。

-
- 7  **網路連接器** — 如果您使用的是有線網路，這會將您的電腦連接至網路或寬頻裝置。
-
- 8 **安全纜線插槽** — 將您從市面上購買的安全纜線連接至電腦。
註：購買安全纜線之前，請確定它適用於您電腦的安全纜線插槽。
-

電腦底座和鍵盤功能

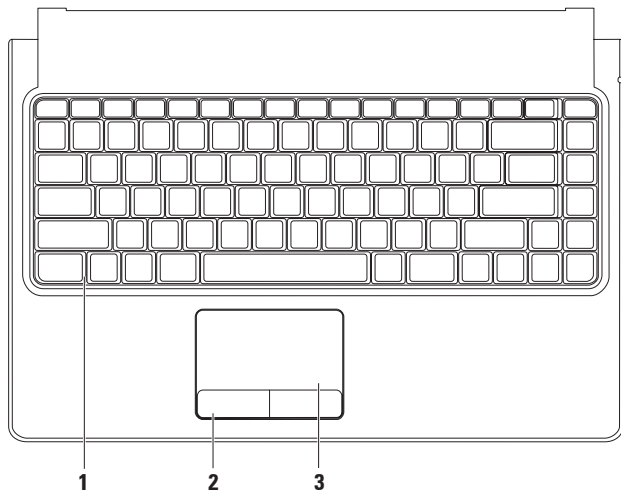

1 鍵盤/背光鍵盤 (可選) —

如果您已購買可選背光鍵盤，則 F6 鍵上會有背光鍵盤圖示 。可選背光鍵盤會照明按鍵上所有符號，可讓您在昏暗環境下亦可看見鍵盤。

 **背光鍵盤亮度設定** — 按 <F6> 鍵切換三種照明狀態 (按照指定的順序)：

- a. 鍵盤半亮
- b. 鍵盤全亮
- c. 不亮

若要獲得有關使用鍵盤的更多資訊，請參閱《**Dell 技術指南**》。

2 觸控墊按鈕 — 提供滑鼠左右鍵對應的功能。

3 觸控墊 — 提供滑鼠的功能，可移動游標、拖曳或移動選擇的項目，輕叩表面即可執行左鍵的功能。

觸控墊還支援捲動、縮放和旋轉功能。若要變更觸控墊設定，請連按兩下桌面通知區域中的 **Synaptics Pointing Device (Synaptics 游標控制裝置)** 圖示。

觸控墊手勢

單指手勢

單指捲動 — 可讓您捲動內容。捲動功能包括：

傳統捲動 — 可讓您向上或向下以及向右或向左捲動。

若要上下捲動，請：

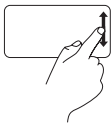

請在垂直捲動區 (位於觸控墊的最右側) 上下移動手指。

若要左右捲動，請：

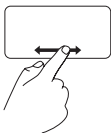

請在水平捲動區 (位於觸控墊的最下方) 左右移動手指。

自動垂直捲動 — 可讓您在現用視窗中連續向上或向下捲動。

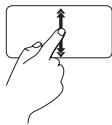

向上或向下移動手指一大步 (從觸控墊中心到最邊緣) 即可觸發自動垂直捲動。

輕叩觸控墊即可停止自動捲動。

自動水平捲動 — 可讓您在現用視窗中連續向右或向左捲動。

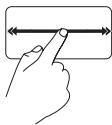

向右或向左移動手指一大步 (從觸控墊中心到最邊緣) 即可觸發自動水平捲動。

輕叩觸控墊即可停止自動捲動。

循環捲動 — 可讓您向上或向下捲動以及向右或向左捲動。

依預設，會停用循環捲動。若要啓用此手勢，請按一下**開始**  → **控制台** → **滑鼠** → **裝置設定** → **設定** → **捲動** → **單指捲動** → **啓用循環捲動**。

若要上下捲動，請：



在垂直捲動區 (觸控墊的最右側) 移動手指，沿順時針循環方向移動手指則向上捲動，沿逆時針循環方向移動手指則向下捲動。

若要左右捲動，請：



請在水平捲動區 (位於觸控墊的最下方) 移動手指，順時針方向循環動作是向右捲動，逆時針方向循環動作則是向左捲動。

兩指手勢

捲動 — 可讓您捲動內容。捲動功能包括：

自動垂直捲動 — 可讓您在現用視窗中連續向上或向下捲動。

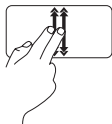

向上或向下移動兩根手指一大步 (從觸控墊中心到最邊緣) 即可觸發自動垂直捲動。

輕叩觸控墊即可停止自動捲動。

自動水平捲動 — 可讓您在現用視窗中連續向右或向左捲動。

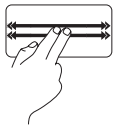

向右或向左移動兩根手指一大步 (從觸控墊中心到最邊緣) 即可觸發自動水平捲動。

輕叩觸控墊即可停止自動捲動。

縮放 — 可讓您增大或減小螢幕內容的放大倍率。縮放功能包括：

夾 — 可讓您透過在螢幕上將兩根手指分開或靠近，來放大或縮小螢幕內容。

若要放大，請：

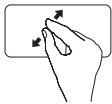

請將兩根手指分開以放大現用視窗的內容。

若要縮小，請：

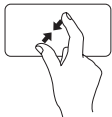

請將兩根手指靠近以縮小現用視窗的內容。

旋轉 — 可讓您旋轉螢幕上的現用內容。旋轉功能包括：

扭轉 — 可讓您使用兩根手指以 90° 增量旋轉現用內容 (其中一根手指固定，另一根手指旋轉)。



保持拇指不動，以弧形方向向右或向左移動食指，可將所選項目向順時針或順時針方向旋轉 90 度。

多媒體控制鍵

可以使用鍵盤上的多媒體控制鍵來存取多媒體控制項。

若要使用多媒體控制項，請按下所需按鍵。您可以使用**系統設定程式 (BIOS) 公用程式**或**Windows 行動中心**來組態多媒體控制鍵。

系統設定程式 (BIOS) 公用程式

1. 在 POST (開機自我測試) 期間按 <F2> 鍵可進入系統設定 (BIOS) 公用程式。
2. 在 **Function Key Behavior** (功能鍵行為) 中，選擇 **Multimedia Key First** (多媒體鍵優先) 或 **Function Key First** (功能鍵優先)。

Multimedia Key First (多媒體鍵優先) — 此為預設選項。按任意多媒體鍵即可執行相關動作。若需使用功能鍵，請按 <Fn> + 所需的功能鍵。

Function Key First (功能鍵優先) — 按任意功能鍵即可執行相關動作。若需多媒體鍵，請按下 <Fn> + 所需的多媒體鍵。

 **註：Multimedia Key First (多媒體鍵優先)** 選項只會在作業系統中啟用。

Windows 行動中心

1. 按下 <Windows> <X> 即可啓動 Windows 行動中心。
2. 在**功能鍵列**中，選擇**功能鍵**或**多媒體鍵**。



 開啓靜音功能

 降低音量

 提高音量

 播放上一曲目或章節

 播放或暫停

 播放下一曲目或章節

 退出光碟

顯示幕配件

顯示板裝有相機以及隨附的雙麥克風。

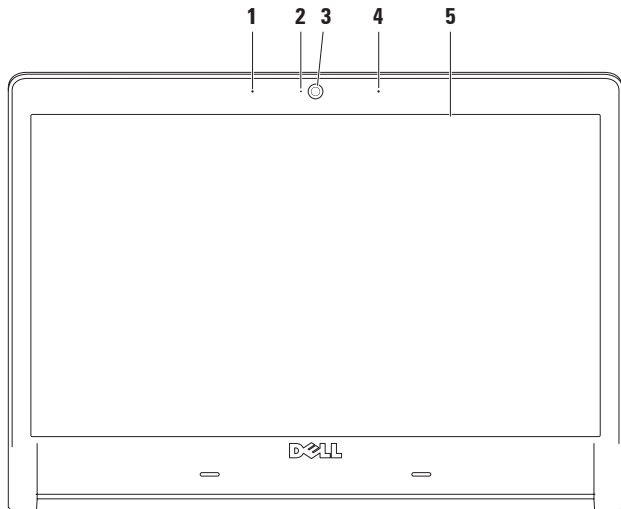

-
- 1 **左側數位陣列麥克風** — 與右側數位陣列麥克風配合使用，以為影像聊天和語音錄音提供高品質音效。
 - 2 **相機活動指示燈** — 指示相機為開啓還是關閉狀態。
 - 3 **相機** — 用於影像捕捉、會議和聊天的內建相機。
 - 4 **右側數位陣列麥克風** — 與左側數位陣列麥克風配合使用，以為影像聊天和語音錄音提供高品質音效。
 - 5 **顯示幕** — 您的顯示幕視您在購買電腦時所做的選擇會有所不同。若要獲得有關顯示幕的更多資訊，請參閱《**Dell 技術指南**》。
-

取出與裝回電池

 **警告：**使用不相容的電池可能會增加發生火災或爆炸的危險。本電腦僅適用從 Dell 購買的電池。請勿使用其他電腦的電池。

 **警告：**在取出電池之前，請將電腦關機，然後拔下外部纜線 (包括交流電變壓器)。

若要取出電池，請：

1. 將電腦關機，然後將電腦翻轉過來。
2. 將電池釋放門鎖推至一側。
3. 將電池滑出電池凹槽。

若要裝回電池，請

將電池滑入電池凹槽，直至它卡入到位。

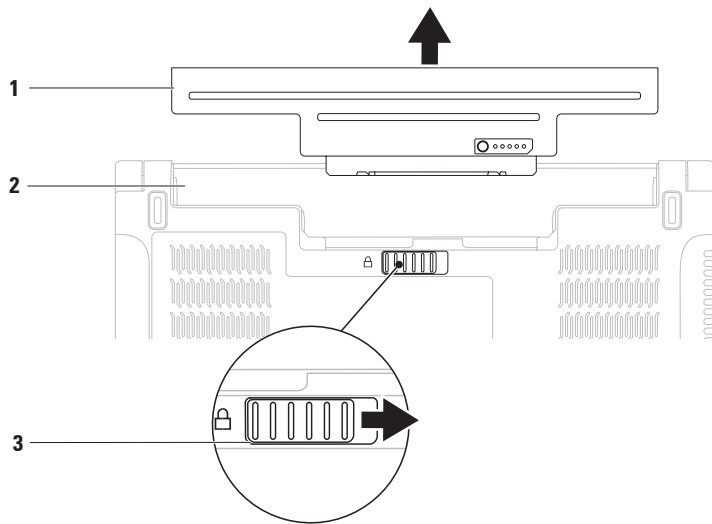

1 電池

2 電池凹槽

3 電池釋放門鎖

使用光碟機

△ 警告：請勿使用非標準尺寸或形狀的光碟 (包括迷你 CD 與迷你-DVD)，否則將會損壞光碟機。

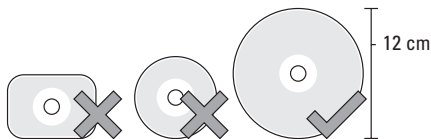

■ 註：在播放或錄製 CD、DVD 和 Blu-ray Disc (可選) 時請勿移動電腦。

將光碟以標籤朝上置於光碟插槽中央，然後將光碟輕輕推入插槽。光碟機會自動收入光碟，然後開始讀取光碟內容。

若要從光碟機中退出光碟，請按鍵盤上的退出鍵  (請參閱第 32 頁的「多媒體控制鍵」)。

軟體功能

 **註：**若要獲得有關本章節所述功能的更多資訊，請參閱硬碟機或 support.dell.com 上的《**Dell 技術指南**》。

FastAccess 臉部辨識

您的電腦可能具有 FastAccess 臉部辨識功能。此功能可協助保護您 Dell 電腦的安全，方法是透過了解您臉部獨一無二的外觀並使用此資訊來驗證您的身份，以自動提供登入資訊，例如用於登入 Windows 帳戶或安全 Web 站台的資訊 (通常情況下您需要手動輸入此資訊)。

若要獲得更多資訊，請按一下**開始**  → **程式集** → **FastAccess**。

生產力和通訊

您可以利用您的電腦來製作簡報、小冊子、賀卡、傳單和試算表。您還可以編輯和檢視數位相片和影像。請查看您的訂購單，瞭解電腦上安裝了哪些軟體。

連線到網際網路後，您便可以存取 Web 站台、設定電子郵件帳戶以及上傳或下載檔案。

娛樂和多媒體

您可以使用您的電腦觀賞影像、玩遊戲、製作自己的 CD/DVD、收聽音樂和網際網路廣播電台。

您可以從便攜式裝置 (例如數位相機和行動電話) 上下載或複製圖片和影像檔案。可選的軟體應用程式可讓您組織並建立音樂和影像檔案，這些檔案可刻錄到光碟中，亦可儲存在 MP3 播放機和掌上型娛樂裝置這類可攜式產品上，或直接在與電腦連接的電視、放映機與家庭影院設備上播放和檢視。

自訂桌面

您可以自訂桌面，變更其外觀、解析度、桌布、螢幕保護程式或其他功能。

Windows Vista®

1. 在桌面空白區域按一下滑鼠右鍵。
2. 按一下**個人化**，以開啓**個人化外觀及聲音**視窗，並進一步瞭解您的自訂選項。

Windows® 7

1. 在桌面空白區域按一下滑鼠右鍵。
2. 按一下**個人化**，以開啓**變更電腦的視覺效果及聲音**視窗，並進一步瞭解您的自訂選項。

自訂您的能源設定

您可以使用作業系統中的電源選項來組態電腦上的電源設定。您的 Dell 電腦上安裝的 Microsoft® Windows® 作業系統提供以下預設選項：

Windows Vista®

- **Dell Recommended (Dell 建議)** — 當您需要時可提供完整的效能，並在無活動期間節省電能。
- **Power saver (省電)** — 透過降低系統效能來最大限度地延長電腦使用壽命，並降低電腦生命週期內所消耗的能源總量，從而達到省電的效果。
- **High performance (高效能)** — 透過使處理器速度適應您的活動並盡可能提高系統效能來提供最高等級的電腦系統效能。

Windows® 7

- **Dell Recommended (Dell 建議)** — 具有 Dell 增強功能的預設電源計劃。當您需要時可提供完整的效能，並在無活動期間節省電能。
- **Power saver (省電)** — 透過降低系統效能來最大限度地延長電腦使用壽命，並降低電腦生命週期內所消耗的能源總量，從而達到省電的效果。
- **Balanced (平衡)** — 當您需要時可提供完整的效能，並在無活動期間節省電能。
- **High performance (高效能)** — 透過使處理器速度適應您的活動並盡可能提高系統效能來提供最高等級的電腦系統效能。

將資訊傳輸至新電腦

若要將資訊傳輸至新電腦，請：

Windows Vista®

 **註：**以下說明適用於 Windows 預設檢視，因此，如果您將 Dell™ 電腦設定為 Windows 傳統檢視，則這些說明可能不適用。

1. 按一下開始  → 控制台 → 系統及維護 → 歡迎中心 → 轉移檔案及設定。
如果螢幕上出現使用者帳戶控制視窗，請按一下繼續。
2. 按照 Windows 輕鬆傳輸精靈中的說明進行操作。

Windows® 7

1. 按一下開始  → 控制台。
2. 在搜尋方塊中，鍵入轉移，然後按一下從其他電腦傳輸檔案。
3. 按照 Windows 輕鬆傳輸精靈中的說明進行操作。

備份資料

建議您定期備份電腦上的檔案和資料夾。若要備份檔案，請：

Windows Vista®

1. 按一下開始  → 控制台 → 系統及維護 → 備份及還原中心 → 備份檔案。
如果螢幕上出現使用者帳戶控制視窗，請按一下繼續。

 註：有些 Windows Vista 版本提供用於備份電腦的選項。

2. 按照備份檔案精靈中的說明進行操作。

Windows® 7

1. 按一下開始  → 控制台 → 系統及安全性 → 備份及還原。
2. 按一下設定備份...
3. 按照組態備份精靈中的說明進行操作。

自由落體感應器

自由落體感應器可透過偵測由電腦意外跌落導致的自由落體狀態，來保護您電腦的硬碟機免於受到可能的損壞。偵測到自由落體狀態後，硬碟機會被置於安全狀態，使讀取/寫入磁頭免於遭到損壞並保護資料免於遺失。不再偵測到自由落體狀態時，您的硬碟機會返回正常作業狀態。

Dell Dock

Dell Dock 是一組圖示，可讓使用者輕鬆存取常用的應用程式、檔案和資料夾。您可以透過下列方式將 Dock 個人化：

- 新增或移除圖示
- 變更 Dock 的顏色和位置
- 將相關圖示分組為不同類別
- 變更圖示的行為



新增類別

1. 在 Dock 上按一下滑鼠右鍵，然後按一下 **Add (新增)** → **Category (類別)**。系統會顯示 **Add/Edit Category (新增/編輯類別)** 視窗。
2. 在 **Title (標題)** 欄位中為類別輸入標題。
3. 從 **Select an image: (選擇影像:)** 方塊中為類別選擇一個圖示。
4. 按一下 **Save (儲存)**。

新增圖示

將圖示拖放到 Dock 或類別中。

移除類別或圖示

1. 在 Dock 上的類別或圖示上按一下滑鼠右鍵，然後按一下 **Delete shortcut (刪除捷徑)** 或 **Delete category (刪除類別)**。
2. 按照螢幕上的說明進行操作。

個人化 Dock

1. 在 Dock 上按一下滑鼠右鍵，然後按一下 **Advanced Setting... (進階設定...)**。
2. 選擇所需選項來個人化 Dock。

解決問題

本章節提供電腦的故障排除資訊。如果使用以下規範無法解決問題，請參閱第 50 頁的「使用支援工具」或第 71 頁的「與 Dell 公司聯絡」。

 **警告：**只有受過訓練的服務人員才可以卸下機箱蓋。請參閱 support.dell.com 上的維修手冊，以獲得有關進階服務和故障排除的說明。

 **註：**若要更換部件，請參閱 support.dell.com 上的維修手冊。

嗶聲代碼

如果在啓動時發生錯誤或問題，電腦會發出一系列的嗶聲。這一系列嗶聲 (稱為嗶聲代碼) 可識別問題。記下嗶聲代碼，然後與 Dell 公司聯絡 (請參閱第 71 頁的「與 Dell 公司聯絡」)。

| 嗶聲代碼 | 可能的問題 |
|------|---|
| 一聲嗶聲 | motherboard 可能發生故障 - BIOS ROM 總和檢查失敗 |
| 兩聲嗶聲 | 未偵測到 RAM 註：如果您安裝或更換了記憶體模組，請確保記憶體模組已正確安插。 |
| 三聲嗶聲 | motherboard 可能發生故障 - 晶片組錯誤 |
| 四聲嗶聲 | RAM 讀/寫故障 |
| 五聲嗶聲 | 即時時鐘故障 |
| 六聲嗶聲 | 影像卡或晶片故障 |
| 七聲嗶聲 | 處理器故障 |
| 八聲嗶聲 | 顯示幕故障 |

網路問題

無線連線

如果失去無線網路連線 — 則表示無線路由器離線，或電腦上的無線連線功能已停用。

- 檢查您的無線路由器，確定其已開啓且已連接至您的資料來源 (纜線數據機或網路集線器)。
- 確定您已啓用無線連線 (請參閱第 12 頁的「啓用或停用無線連線」)。
- 重新建立與無線路由器的連線 (請參閱第 15 頁的「設定無線連線」)。
- 干擾可能會阻礙或中斷您的無線連線。請嘗試將電腦移到較靠近無線路由器的地方。

有線連線

如果失去網路連線 — 表示纜線鬆動或損壞。

- 請檢查纜線，確定其安插妥當且未損壞。

電源問題

如果電源指示燈熄滅 — 電腦關機或未接通電源。

- 將電源線插頭重新插入電腦的電源連接器和電源插座中。
- 如果將電腦插頭插入電源板中，請確定電源板插頭已插入電源插座並且電源板已開啓。同時，暫時不要使用電源保護裝置、電源板及電源延長線，以確認電腦可以正常開啓。
- 使用其他的裝置 (例如檯燈) 來測試電源插座，以確定其作業正常。
- 檢查交流電變壓器纜線的連接狀況。如果交流電變壓器配有指示燈，請確認其指示燈已亮起。

如果電源指示燈呈白色穩定且電腦沒有回應 — 顯示幕可能沒有回應。按下電源按鈕直到電腦關閉為止，然後再次開啓。

如果電源指示燈呈白色閃爍 — 表示電腦處於待命模式。移動滑鼠或按電源按鈕，均可以恢復正常作業。

如果您的電腦收訊遇到干擾阻礙 — 垃圾訊號導致其他訊號中斷或受阻，從而造成干擾。某些可能的干擾因素包括：

- 電源、鍵盤和滑鼠延長線。
- 連接到同一電源板的裝置過多。
- 多個電源板連接至同一電源插座。

記憶體問題

如果您收到記憶體不足的訊息 —

- 請儲存並關閉所有開啓的檔案，結束所有已開啓但不在使用中的應用程式，看能否解決問題。
- 請參閱軟體說明文件，以瞭解最低記憶體要求。如有必要，請安裝附加記憶體 (請參閱 support.dell.com 上的**維修手冊**)。
- 重新接插記憶體模組 (請參閱 support.dell.com 上的**維修手冊**)，以確保電腦可與記憶體順利通訊。
- 如果問題仍然存在，請與 Dell 公司聯絡 (請參閱第 71 頁的「與 Dell 公司聯絡」)。

如果您遇到其他記憶體問題 —

- 執行 Dell Diagnostics (請參閱第 54 頁的「Dell Diagnostics」)。
- 如果問題仍然存在，請與 Dell 公司聯絡 (請參閱第 71 頁的「與 Dell 公司聯絡」)。

鎖定和軟體問題

如果電腦無法啟動 — 請確定電源線已穩固連接至電腦和電源插座。

如果程式停止回應 —

結束程式：

1. 同時按 <Ctrl><Shift><Esc>。
2. 按一下應用程式。
3. 按一下不再回應的程式。
4. 按一下工作結束。

如果程式不斷當機 — 請查看軟體說明文件。如有必要，請先解除安裝程式，然後再重新安裝。

 **註：**軟體通常會在其說明文件或 CD 中隨附安裝說明。

如果電腦停止回應或出現全藍螢幕 —

 **警告：**如果無法執行作業系統關機程序，您可能會遺失資料。

如果您在鍵盤上按下任一按鍵或移動滑鼠時，系統沒有回應，請按住電源按鈕至少 8 到 10 秒，直到電腦關機為止，然後再重新啟動電腦。

如果是專用於舊版 Microsoft® Windows® 作業系統的程式 —

執行程式相容性精靈。程式相容性精靈可組態程式，以便其可以在類似於舊版 Microsoft Windows 作業系統環境的環境中執行。

Windows Vista®

1. 按一下**開始**  → **控制台** → **程式集** → 在此版本的 **Windows** 上使用較舊版的程式。
2. 在歡迎螢幕中，按一下**下一步**。
3. 按照螢幕上的說明進行操作。

Windows® 7

1. 按一下 **開始** .
2. 在搜尋方塊中，鍵入在此版本的 Windows 上使用較舊版的程式，然後按 <Enter> 鍵。
3. 按照**程式相容性精靈**中的說明進行操作。

如果您有其他軟體問題 —

- 立即備份您的檔案。
- 使用病毒掃描程式檢查硬碟機或 CD。
- 請儲存並關閉所有開啓的檔案或程式，然後透過**開始**  選單關閉電腦。

- 請查看軟體說明文件或與軟體製造廠商聯絡，以取得故障排除資訊：
 - 確定程式與您電腦上安裝的作業系統相容。
 - 確定電腦滿足執行軟體所需的最低硬體要求。請參閱軟體說明文件，以獲得相關資訊。
 - 確定已正確安裝並組態程式。
 - 確認裝置驅動程式未與該程式發生衝突。
 - 如有必要，請先解除安裝程式，然後再重新安裝。

使用支援工具

Dell Support Center

Dell Support Center 可協助您找到所需的服務、支援和系統特定資訊。

若要啓動該應用程式，請按一下工作列中的



圖示。

Dell Support Center 首頁會顯示您電腦的型號、服務標籤、快速服務代碼和服務聯絡資訊。

首頁還提供了一些連結，可存取：



Self Help (自我服務) (故障排除、安全保護、系統效能、網路/網際網路、備份/恢復和 Windows 作業系統)



Alerts (警報) (與您的電腦有關的技術支援警報)



Assistance from Dell (Dell 協助) (DellConnect™ 的技術支援、客戶服務、訓練與教學程式、Dell 即時在線支援服務提供的指導說明和使用 PC CheckUp 進行線上掃描)



About Your System (關於您的系統) (系統說明文件、保固資訊、系統資訊、升級與附件資訊)

若要獲得有關 **Dell Support Center** 和可用支援工具的更多資訊，請按一下 support.dell.com 上的 **Services (服務)** 標籤。

系統訊息

如果您的電腦有問題或錯誤，它可能會顯示系統訊息，協助您識別原因以及解決問題所需採取的動作。

 **註：**如果以下範例未列出您收到的訊息，請參閱作業系統說明文件，或訊息出現時所執行程式的說明文件。另外，您也可以參閱硬碟機或 support.dell.com 上的《**Dell 技術指南**》，或者參閱第 71 頁的「與 Dell 公司聯絡」以取得協助。

Alert! Previous attempts at booting this system have failed at checkpoint [nnnn]. For help in resolving this problem, please note this checkpoint and contact Dell Technical Support (警報！之前幾次嘗試啓動此系統時，在檢查點 [nnnn] 處失敗。若要獲得解決此問題的說明，請記下此檢查點並與 Dell 技術支援部門聯絡) — 由於相同的錯誤，電腦連續三次未能完成啓動程序。與 Dell 公司聯絡 (請參閱第 71 頁的「與 Dell 公司聯絡」)。

CMOS checksum error (CMOS 總和檢查錯誤) — 主機板可能發生故障或 RTC 電池電量過低。更換電池 (請參閱 support.dell.com/manuals 上的**維修手冊**)，或與 Dell 公司聯絡 (請參閱第 71 頁的「與 Dell 公司聯絡」)。

CPU fan failure (CPU 風扇故障) — CPU 風扇發生故障。更換 CPU 風扇 (請參閱 support.dell.com 上的**維修手冊**)。

Hard-disk drive failure (硬碟機故障) — 可能是硬碟機在 POST 期間發生故障。與 Dell 公司聯絡 (請參閱第 71 頁的「與 Dell 公司聯絡」)。

Hard-disk drive failure (硬碟機讀取故障) — 可能是硬碟機在 HDD 啟動測試期間發生故障。與 Dell 公司聯絡 (請參閱第 71 頁的「與 Dell 公司聯絡」)。

Keyboard failure (鍵盤故障) — 鍵盤發生故障或纜線鬆動。

更換鍵盤 (請參閱 support.dell.com 上的維修手冊)。

No boot device available (無可用的啟動裝置) — 硬碟機上無啟動分割區、硬碟機纜線鬆動，或無可啟動裝置。

- 如果硬碟機是您的啟動裝置，請確定纜線已連接好、硬碟機已正確安裝且被分區為啟動裝置。
- 進入系統設定程式並確定啟動順序資訊正確 (請參閱硬碟機或 support.dell.com 上的《Dell 技術指南》)。

No timer tick interrupt (無計時器計時訊號中斷) — 可能是主機板上的晶片故障或主機板故障 (請參閱第 71 頁的「與 Dell 公司聯絡」)。

USB over current error (USB 過電流錯誤) — 拔下 USB 裝置。您的 USB 裝置需要更多電能才能正常作業。使用外接式電源連接 USB 裝置，或者如果您的裝置有兩條 USB 纜線，請將兩條都連接上。

CAUTION - Hard Drive SELF MONITORING SYSTEM has reported that a parameter has exceeded its normal operating range. Dell recommends that you back up your data regularly. A parameter out of range may or may not indicate a potential hard drive problem (警告 - 硬碟機自我監測系統報告某個參數超出正常作業範圍。Dell 建議您定期備份資料。參數超出範圍可能表示有潛在的硬碟機問題) — S.M.A.R.T 錯誤，硬碟機可能發生故障。與 Dell 公司聯絡 (請參閱第 71 頁的「與 Dell 公司聯絡」)。

硬體疑難排解

如果在作業系統設定程式中未偵測到某裝置，或者偵測到該裝置但其組態不正確，您可以使用**硬體疑難排解**來解決不相容問題。

若要啟動硬體疑難排解，請：

1. 按一下**開始**  → **說明及支援**。
2. 在搜尋欄位中鍵入**硬體疑難排解**，然後按 <Enter> 鍵開始搜尋。
3. 在搜尋結果中，選擇最能說明問題的選項，並按照接下來的疑難排解步驟進行操作。

Dell Diagnostics

如果在使用電腦時遇到問題，請在與 Dell 公司聯絡以尋求技術援助之前，先執行第 48 頁的「鎖定和軟體問題」中的檢查程序，並執行 Dell Diagnostics。

建議您在開始操作之前先列印這些步驟。

 **註：** Dell Diagnostics 僅可在 Dell 電腦上使用。

 **註：** **Drivers and Utilities** 光碟是可選的，您的電腦可能未隨附此光碟。

請參閱**維修手冊**中的「系統設定程式」一節，以查看電腦的組態資訊，並確定您要測試的裝置顯示在系統設定程式中且處於作用中。

從硬碟機或 **Drivers and Utilities** 光碟啟動 Dell Diagnostics。

從硬碟機啟動 Dell Diagnostics

Dell Diagnostics 位於硬碟機上隱藏的診斷公用程式分割區上。

 **註：** 如果您的電腦無法顯示螢幕影像，請與 Dell 公司聯絡 (請參閱第 71 頁的「與 Dell 公司聯絡」)。

1. 確定電腦已連接至已知可正常工作的電源插座。
2. 開啓 (或重新啓動) 電腦。
3. 當螢幕上顯示 DELL™ 徽標時，請立即按 <F12> 鍵。從啓動選單選擇**診斷程式**，然後按 <Enter> 鍵。

在您的電腦上，此作業將呼叫預啓動系統評估 (PSA)。

 **註：** 如果您等候已久，且螢幕上已顯示作業系統徽標，請繼續等候，直至看到 Microsoft® Windows® 桌面，然後關閉電腦並再試一次。

 **註：**如果您看到一則訊息，說明未找到診斷公用程式分割區，請從您的 **Drivers and Utilities** 光碟執行 Dell Diagnostics。

如果呼叫了 PSA：

- a. PSA 會開始執行測試。
- b. 如果 PSA 成功完成，則螢幕上將顯示以下訊息：「No problems have been found with this system so far. Do you want to run the remaining memory tests? This will take about 30 minutes or more. Do you want to continue? (Recommended) (目前未在此系統中找到任何問題。是否要執行剩餘的記憶體測試？此測試需要大約 30 分鐘或更長時間。是否要繼續？[建議])」。



- c. 如果您遇到記憶體問題，請按 <y> 鍵，否則請按 <n> 鍵。螢幕上將顯示以下訊息：「Booting Dell Diagnostic Utility Partition. Press any key to continue. (正在啓動 Dell 診斷公用程式分割區，請按任意按鍵繼續。)」
- d. 按任意鍵跳至 **Choose An Option (選擇一個選項)** 視窗。

如果沒有呼叫 PSA：

請按任意鍵以從硬碟機上的診斷公用程式分割區啓動 Dell Diagnostics，然後跳至 **Choose An Option (選擇一個選項)** 視窗。

4. 選擇要執行的測試。
 5. 如果在測試期間遇到問題，螢幕上會出現訊息，顯示錯誤代碼及問題說明。記下錯誤代碼和問題說明，並與 Dell 公司聯絡 (請參閱請第 71 頁的「與 Dell 公司聯絡」)。
-  **註：**電腦的服務標籤位於每個測試螢幕的頂部。如果您與 Dell 公司聯絡，技術支援人員會詢問您的服務標籤。
6. 完成測試後，請關閉測試螢幕，以返回 **Choose An Option (選擇一個選項)** 視窗。
 7. 若要結束 Dell Diagnostics 並重新啓動電腦，請按一下 **Exit (結束)**。

從 Drivers and Utilities 光碟啓動 Dell Diagnostics

1. 插入 **Drivers and Utilities** 光碟。
 2. 關機並重新啓動電腦。螢幕上顯示 DELL 徽標時，立即按 <F12> 鍵。
-  **註：**如果您等候已久，且螢幕上已顯示作業系統徽標，請繼續等候，直至看到 Microsoft® Windows® 桌面，然後關閉電腦並再試一次。
-  **註：**之後的步驟僅變更啓動順序一次。下次啓動時，電腦將依據在系統設定程式中指定的裝置啓動。
3. 當螢幕上顯示啓動裝置清單時，請反白顯示 **CD/DVD/CD-RW**，並按 <Enter> 鍵。

4. 從出現的選單中選擇 **Boot from CD-ROM (從 CD-ROM 啓動)** 選項，然後按 <Enter> 鍵。
 5. 鍵入 1 以啓動 CD 選單，然後按 <Enter> 鍵繼續。
 6. 從已編號的清單中選擇 **Run the 32 Bit Dell Diagnostics (執行 32 位元 Dell Diagnostics)**。如果列出多個版本，請選擇適用於您電腦的版本。
 7. 選擇要執行的測試。
 8. 如果在測試期間遇到問題，螢幕上會出現訊息，顯示錯誤代碼及問題說明。記下錯誤代碼和問題說明，並與 Dell 公司聯絡 (請參閱請第 71 頁的「與 Dell 公司聯絡」)。
-  **註：**電腦的服務標籤位於每個測試螢幕的頂部。當您與 Dell 公司聯絡時，服務標籤可協助標識您的電腦。
9. 完成測試後，請關閉測試螢幕，以返回 **Choose An Option (選擇一個選項)** 視窗。
 10. 若要結束 Dell Diagnostics 並重新啓動電腦，請按一下 **Exit (結束)**。
 11. 取出 **Drivers and Utilities** 光碟。

還原作業系統

您可以按以下方式還原您的作業系統：

- 系統還原可將電腦還原到先前的作業狀態，而不會影響資料檔案。請將系統還原作為還原作業系統並保留資料檔案的首選解決方案。
- Dell DataSafe Local Backup 會將硬碟還原至您購買電腦時的作業狀態，或還原您的作業系統並保留資料檔案。如果系統還原無法解決問題，請使用此選項。
- 如果您的電腦隨附了作業系統光碟，則可以使用該光碟來還原作業系統。但是，使用作業系統光碟也會刪除硬碟機上的所有資料。除非系統還原無法解決您的作業系統問題，否則請勿使用該光碟。

系統還原

如果對硬體、軟體或其他系統設定所做的變更使電腦處於不理想的作業狀態，Windows 作業系統提供的系統還原選項可讓您將電腦還原至先前的作業狀態 (不影響資料檔案)。系統還原對電腦所做的任何變更均可完全撤銷。

 **警示：**請定期備份您的資料檔案。系統還原無法監控資料檔案，也無法對其進行還原。

 **註：**本文件中的程序適用於 Windows 預設檢視，因此，如果您將您的 Dell™ 電腦設定為 Windows 傳統檢視，則這些程序可能不適用。

啓動系統還原

1. 按一下 **開始** 。
2. 在**開始搜尋**方塊中，鍵入系統還原並按 <Enter> 鍵。

 **註：**螢幕上可能會顯示**使用者帳戶控制**視窗。如果您在電腦上使用的是管理員帳戶，請按一下**繼續**；否則，請與管理員聯絡以繼續所需動作。

3. 按一下**下一步**，並按照螢幕上的說明進行操作。

如果系統還原無法解決問題，您可以復原上次系統還原。

復原上次系統還原

 **註：**在復原上次系統還原之前，請儲存並關閉所有開啓的檔案，結束所有開啓的程式。在系統還原完成之前，請勿改變、開啓或刪除任何檔案或程式。

1. 按一下 **開始** 。
2. 在**開始搜尋**方塊中，鍵入系統還原並按 <Enter> 鍵。
3. 按一下**復原上次還原**，然後按一下**下一步**。

Dell DataSafe Local Backup

 **註：**並非所有地區都提供 Dell DataSafe Local Backup。

Dell DataSafe Local Backup 是一種備份及恢復應用程式，如果您因為病毒攻襲、不慎刪除重要檔案或資料夾或者硬碟機當機而遺失資料時，它可以還原您的電腦。



此應用程式可讓您：

- 還原檔案和資料夾
- 將硬碟機還原至您購買電腦時其所處的作業狀態，而不清除現有的個人檔案和資料。



若要排程備份，請：

1. 連按兩下工作列上的 Dell DataSafe Local 圖示 。
2. 選擇 **Full System Backup (完整系統備份)**，為電腦中的所有資料建立和排程自動備份。

若要還原資料，請：

1. 關閉電腦。
2. 卸下所有最近新增的內部硬體，並拔下 USB 磁碟機和印表機等裝置。
 **註：**請勿斷開顯示幕、鍵盤和滑鼠的連接，也不要拔下電源線。
3. 開啓您的電腦。
4. 螢幕上顯示 DELL 徽標時，按 <F8> 鍵數次，以存取**進階開機選項**視窗。
 **註：**如果您等候已久，且螢幕上已顯示作業系統徽標，請繼續等候，直至看到 Microsoft® Windows® 桌面，然後關閉電腦並再試一次。

5. 選擇修復您的電腦。
6. 選擇 **Dell Factory Image Recovery and DataSafe Options (Dell Factory Image Recovery 和 DataSafe 選項)**，然後按照螢幕上的說明進行操作。

-  註：還原程序的持續時間取決於要還原的資料量。
-  註：若要獲得更多資訊，請參閱 support.dell.com 上的知識庫文章 353560。

作業系統重新安裝

開始操作之前

如果您打算重新安裝 Windows 作業系統來解決新安裝之驅動程式的問題，請先嘗試使用 Windows 裝置驅動程式回復。

若要回復裝置驅動程式，請：

1. 按一下 **開始** .
2. 在電腦上按一下滑鼠右鍵。
3. 按一下 **內容** → **裝置管理員**。
4. 在已安裝新驅動程式的裝置上按一下滑鼠右鍵，然後按一下 **內容**。
5. 按一下 **驅動程式標籤** → **回復驅動程式**。

如果裝置驅動程式回復無法解決問題，則請使用系統還原將作業系統還原至安裝新裝置驅動程式之前其所處的作業狀態。請參閱第 58 頁的「系統還原」。

 **警示：**執行安裝之前，請先備份主硬碟機上的所有資料檔案。對於傳統硬碟機組態，主硬碟機是電腦偵測到的第一個磁碟機。

若要重新安裝 Windows，您需要具備下列項目：

- Dell 作業系統光碟
- Dell Drivers and Utilities 光碟

 **註：**Drivers and Utilities 光碟包含組裝電腦期間安裝的驅動程式。使用 Dell Drivers and Utilities 光碟可以載入所需的任何驅動程式。您的電腦是否隨附 Dell Drivers and Utilities 光碟和作業系統光碟，取決於您訂購電腦的地區或您是否要求提供光碟。

重新安裝 Microsoft Windows

重新安裝程序可能需要 1 到 2 個小時才能完成。重新安裝作業系統之後，您還必須重新安裝裝置驅動程式、防毒程式以及其他軟體。

1. 儲存並關閉所有開啓的檔案，結束所有開啓的程式。
2. 插入作業系統光碟。
3. 如果螢幕上顯示 **Install Windows (安裝 Windows)** 訊息，請按一下 **Exit (結束)**。
4. 重新啓動電腦。
5. 螢幕上顯示 DELL 徽標時，立即按 <F12> 鍵。

 **註：**如果您等候已久，且螢幕上已顯示作業系統徽標，請繼續等候，直至看到 Microsoft® Windows® 桌面，然後關閉電腦並再試一次。

 **註：**之後的步驟僅變更啓動順序一次。下次啓動時，電腦將依據在系統設定程式中指定的裝置啓動。

6. 當螢幕上顯示啓動裝置清單時，請反白顯示 **CD/DVD/CD-RW Drive (CD/DVD/CD-RW 磁碟機)**，並按 <Enter> 鍵。
7. 按任意鍵 **Boot from CD-ROM (從 CD-ROM 啓動)**。按照螢幕上的說明完成安裝。

獲得幫助

如果電腦出現問題，您可以完成以下步驟來對問題進行診斷並排除故障：

1. 請參閱第 44 頁的「解決問題」，以獲得電腦所遇到問題的相關資訊和程序。
2. 請參閱《Dell 技術指南》，以獲得更多故障排除資訊。
3. 請參閱第 54 頁的「Dell Diagnostics」，以獲得如何執行 Dell Diagnostics 的相關程序。
4. 請填寫第 70 頁的「診斷核對清單」。
5. 透過 Dell 支援 (support.dell.com)，您可以使用 Dell 提供的範圍廣泛的線上服務，協助您執行安裝和故障排除程序。請參閱第 66 頁的「線上服務」，以獲得 Dell 支援更多線上服務的清單。

6. 如果前面的步驟無法解決問題，請參閱第 69 頁的「在聯絡之前」。

 註：請使用電腦旁邊的電話與 Dell 支援部門聯絡，以便支援人員可以協助您執行所有必要的程序。

 註：某些國家/地區可能未提供 Dell 快速服務代碼系統。

聽到 Dell 自動化電話系統給出的提示時，請輸入您的快速服務代碼，以便將電話直接轉給相關的支援人員。如果您沒有快速服務代碼，請開啓 **Dell Accessories** 資料夾，連按兩下**快速服務代碼**圖示，然後按照說明進行操作。

 註：美國本土以外的某些地區可能未提供其中一些服務。請與您當地的 Dell 代理商聯絡，以獲得有關可用性方面的資訊。

技術支援和客戶服務

Dell 的支援服務部門可隨時為您解答有關 Dell 硬體的問題。Dell 的技術支援人員將使用基於電腦的診斷，快速準確地解答您的問題。

若要聯絡 Dell 的支援服務部門，請參閱第 69 頁的「在聯絡之前」，然後查看您所在地區的聯絡資訊，或訪問 support.dell.com。

DellConnect

DellConnect™ 是一種簡單的線上存取工具，可讓 Dell 服務和支援人員在您的完全監督下透過寬頻連線存取您的電腦、診斷問題並對其進行修復。若要獲得更多資訊，請訪問 www.dell.com/dellconnect。

線上服務

您可以在以下 Web 站台瞭解 Dell 產品和服務的相關資訊：

- www.dell.com
- www.dell.com/ap (僅限於亞太地區)
- www.dell.com/jp (僅限於日本)
- www.euro.dell.com (僅限於歐洲)
- www.dell.com/la (僅限於拉丁美洲和加勒比海地區)
- www.dell.ca (僅限於加拿大)

您可以透過以下 Web 站台及電子郵件位址存取 Dell 支援：

Dell 支援 Web 站台

- support.dell.com
- support.jp.dell.com (僅限於日本)
- support.euro.dell.com (僅限於歐洲)
- supportapj.dell.com (僅限於亞太地區)

Dell 支援電子郵件位址

- mobile_support@us.dell.com
- support@us.dell.com
- la-techsupport@dell.com (僅限於拉丁美洲和加勒比海地區)
- apsupport@dell.com (僅限於亞太地區)

Dell 市場行銷及業務部電子郵件地址

- apmarketing@dell.com (僅限於亞太地區)
- sales_canada@dell.com (僅限於加拿大)

匿名檔案傳送通訊協定 (FTP)

- [ftp.dell.com](ftp://ftp.dell.com)

登入為使用者：`anonymous`，並以您的電子郵件位址作為密碼。

自動化訂購狀態查詢服務

若要查詢您訂購的任何 Dell 產品的狀態，可以訪問 support.dell.com，或致電自動化訂購狀態查詢服務。會有錄音提示您提供查找並報告所訂購產品所需的資訊。若要查詢您所在地區應撥打的電話號碼，請參閱第 71 頁的「與 Dell 公司聯絡」。

如果您的訂單出現問題，例如缺少部件、部件錯誤或帳單不正確等，請與 Dell 公司聯絡以獲得客戶援助服務。在您聯絡時，請準備好您的發票或包裝單。若要查詢您所在地區應撥打的電話號碼，請參閱第 71 頁的「與 Dell 公司聯絡」。



產品資訊

如果您需要有關 Dell 其他產品的資訊，或者您想訂購產品，請訪問 www.dell.com。若要查詢您所在地區應撥打的電話號碼，或是向銷售專員諮詢的電話號碼，請參閱第 71 頁的「與 Dell 公司聯絡」。

退回產品以便進行保固維修或退款

無論您退回產品以便進行維修還是要求退款，請按照以下說明準備好所有要退回的產品：

-  **註：**將產品退回 Dell 前，請務必備份硬碟機及產品中所有其他儲存裝置中的所有資料。移除所有機密、私有和個人資訊，並取出抽取式媒體，例如 CD 和 ExpressCard。Dell 對您所退回產品中包括的任何機密、私有或個人資訊，或對您退回產品時遺失或損毀的資料、損壞或遺失的抽取式媒體概不負責。
- 1. 聯絡 Dell 以取得「退回材料授權號碼」，然後將該號碼清楚地寫在包裝箱外面的顯眼處。若要查詢您所在地區應撥打的電話號碼，請參閱第 71 頁的「與 Dell 公司聯絡」。
- 2. 附上發票的複本和一封寫明退回原因的信函。

- 3. 附上一份診斷核對清單 (請參閱第 70 頁的「診斷核對清單」)，寫明您執行過的測試及 Dell Diagnostics 報告的所有錯誤訊息 (請參閱第 54 頁的「Dell Diagnostics」)。
- 4. 如果是要求退款，請附上所退回產品的所有配件 (電源線、軟體和指南等)。
- 5. 請使用該設備原來的 (或類似的) 包裝材料來包裝。
 -  **註：**您必須支付運輸費用，支付退回產品的保險，並承擔運送至 Dell 公司途中遺失產品的風險。本公司不接受以貨到付款 (C.O.D.) 方式寄送的包裹。
 -  **註：**若退回的產品不符合上述任何一項要求，Dell 公司的收件部門將拒收並將其退還給您。

在聯絡之前

 註：聯絡時請準備好您的快速服務代碼。該代碼可幫助提高 Dell 的自動化支援電話系統轉接您電話的效率。也可能要求您提供服務標籤。

尋找您的服務標籤

電腦的服務標籤位於電腦底部的標籤上。

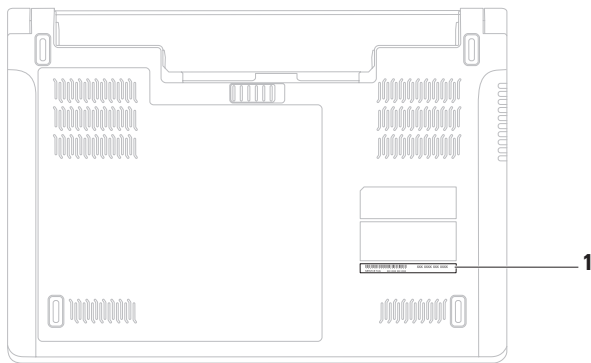

1 服務標籤

獲得幫助

請記得填寫下列診斷核對清單。如有可能，請在聯絡 Dell 尋求援助之前先開啓電腦，並使用電腦旁邊的電話與 Dell 聯絡。您可能需要在鍵盤上鍵入一些命令、轉述操作細節，或者嘗試執行只限於在該電腦上進行的其他故障排除步驟。請確定已準備好電腦說明文件。

診斷核對清單

- 姓名：
- 日期：
- 地址：
- 電話號碼：
- 服務標籤 (電腦背面或底部的條碼)：
- 快速服務代碼：
- 退回材料授權號碼 (如果 Dell 支援技術人員已提供給您)：
- 作業系統和版本：
- 裝置：
- 擴充卡：
- 您有連線到網路嗎？是/否
- 網路、版本和網路配接器：
- 程式和版本：

請參閱您的作業系統說明文件，以確定電腦啟動檔案的內容。如果電腦已連接至印表機，請列印每份檔案。否則，請在聯絡 Dell 之前，記錄每份檔案的內容。

- 錯誤訊息、嗶聲代碼或診斷故障碼：
- 問題說明以及您執行過的故障排除程序：

與 Dell 公司聯絡

美國的客戶請撥打 800-WWW-DELL (800-999-3355)。

 **註：**如果無法連線到網際網路，您可以在購買發票、包裝單、帳單或 Dell 產品目錄中找到聯絡資訊。

Dell 提供了一些線上和電話支援與服務選擇。服務的提供因國家/地區和產品而異，某些服務可能在您所在地區並不提供。

若因銷售、技術支援或客戶服務問題要與 Dell 公司聯絡，請：

1. 訪問 www.dell.com/contactdell。
2. 選擇您所在的國家或地區。
3. 根據您的需求選擇適當的服務或支援連結。
4. 選擇便於您與 Dell 公司聯絡的方式。

尋找更多資訊和資源

如果您需要：

重新安裝作業系統

執行電腦的診斷程式、重新安裝攜帶型電腦系統軟體，或更新電腦的驅動程式以及讀我檔案。

進一步瞭解您的作業系統、維護周邊裝置、RAID、網際網路、藍芽®、網路連線和電子郵件

使用新記憶體或附加記憶體，如新硬碟機升級您的電腦

重新安裝或更換老舊或故障的部件

請參閱：

作業系統光碟

Drivers and Utilities 光碟

 註：可在 support.dell.com 上找到驅動程式和說明文件更新。

您的硬碟機或 support.dell.com/manuals 上提供的《Dell 技術指南》

support.dell.com/manuals 上的維修手冊

 註：在某些國家/地區，打開和更換電腦的部件會導致保固失效。拆裝電腦內部元件之前，請先查看您的保固和退貨規定。

如果您需要：

尋找您電腦的安全性方面的最佳實踐資訊，查看保固資訊、條款與條件 (僅限於美國)、安全說明、法規資訊、人體工學資訊和最終使用者授權合約

找到您的服務標籤/快速服務代碼 — 您必須使用服務標籤，以在 support.dell.com 上標識您的電腦或與技術支援部門聯絡

找到驅動程式和下載

聯絡技術支援部門並獲得產品說明

查詢您新購買產品的訂單狀態

尋找常見問題的解決方案和解答

搜尋電腦技術變更的最新資訊，或者為技術人員或有經驗的使用者提供進階技術參考資料。

請參閱：

您電腦隨附的安全性方面的文件和法規文件，也可以參閱 Regulatory Compliance (法規遵循) 首頁：

www.dell.com/regulatory_compliance



電腦背面或底部

Dell Support Center。若要啟動 **Dell Support Center**，請在工作列按一下  圖示。

support.dell.com

規格

本章節提供您在安裝電腦、更新電腦的驅動程式以及升級電腦時可能需要的資訊。

 **註：**提供的項目可能因地區而異。若要獲得有關電腦組態的更多資訊，請按一下**開始**  → **說明及支援**，然後選擇對應選項以檢視有關電腦的資訊。

| 系統型號 | Studio 1450 | Studio 1457 | Studio 1458 |
|------------|------------------|------------------|------------------|
| 電腦資訊 | | | |
| 系統晶片組 | Intel GM45 | Intel PM55 | Intel HM55 |
| 資料匯流排寬度 | 64 位元 | | |
| 處理器位址匯流排寬度 | 32 位元 | | |
| DRAM 匯流排寬度 | 雙通道 (2) 64 位元匯流排 | 雙通道 (2) 64 位元匯流排 | 雙通道 (2) 64 位元匯流排 |
| 快閃 EPROM | 2 MB | 4 MB | 4 MB |

| 系統型號 | Studio 1450 | Studio 1457 | Studio 1458 |
|----------|--|--|---|
| 處理器 | | | |
| 類型 | Intel® Core™ 2 Duo Intel Pentium® 雙核心 Intel Celeron® 雙核心 Intel Celeron | Intel® Core™ i7-720QM Intel Core i7-820QM | Intel® Core™ i7 Intel Core i5 Intel Core i3 |
| L1 快取記憶體 | 64 KB (每個核心 32 KB) | 256 KB (每個核心 64 KB) | 128 KB (每個核心 64 KB) |
| L2 快取記憶體 | 2 MB、3 MB 或 6 MB (Intel® Core™ 2 Duo) 1 MB (Intel Pentium® 雙 核心、Intel Celeron® 雙核心、Intel Celeron) | 1 MB (每個核心 256 KB) | 512 KB (每個核心 256 KB) |
| L3 快取記憶體 | | 最大為 8 MB (6 MB/720 QM、 8 MB/820 QM) | 最多 4 MB |

交流電變壓器

65 W (E 系列) — Studio 1450 和 1458

尺寸

高度 16 mm (0.6 吋)

寬度 66 mm (2.6 吋)

厚度 127 mm (5.0 吋)

重量 (包括纜線) 0.29 kg (0.64 lb)

65 W (D 系列) — Studio 1450

尺寸

高度 27.2 mm (1.0 吋)

寬度 57.8 mm (2.2 吋)

厚度 137.2 mm (5.4 吋)

重量 (包括纜線) 0.36 kg (0.79 lb)

交流電變壓器

90 W (D 系列) — Studio 1450

尺寸

高度 34.2 mm (1.3 吋)

寬度 60.8 mm (2.3 吋)

厚度 153.4 mm (6.0 吋)

重量 (包括纜線) 0.46 kg (1.01 lb)

90 W (E 系列) — Studio 1450 和 1457

尺寸

高度 16 mm (0.6 吋)

寬度 70 mm (2.8 吋)

厚度 147 mm (5.8 吋)

重量 (包括纜線) 0.29 kg (0.64 lb)

交流電變壓器

65 W (車載/機載變壓器) — Studio 1450、
1457 和 1458

尺寸

| | |
|------------|-------------------|
| 高度 | 15 mm (0.5 吋) |
| 寬度 | 66 mm (2.6 吋) |
| 厚度 | 127 mm (5.0 吋) |
| 重量 (不包括纜線) | 0.26 kg (0.57 lb) |

交流電變壓器

| | |
|--------|---|
| 輸入電壓 | 100 至 240 VAC |
| 輸入電流 | 1.5 A |
| 輸入頻率 | 50 至 60 Hz |
| 輸出功率 | 65 W 或 90 W |
| 輸出電流 | |
| 65 W | 4.34 A (脈衝為 4 秒 時為最大) 3.34 A (連續) |
| 90 W | 5.62 A (4 秒脈衝時的 最大值) 4.62A (連續) |
| 額定輸出電壓 | 19.5 +/- 1 VDC |

記憶體

| | |
|-----|--|
| 連接器 | 兩個使用者可抽換式 SODIMM 連接器 |
| 類型 | 1067 MHz SODIMM DDR3 (Studio 1450) 1333 MHz SODIMM DDR3 (Studio 1457) 1066 MHz SODIMM DDR3 (Studio 1458) |
| 容量 | 1 GB、2 GB、3 GB、4 GB、5 GB、6 GB 和 8 GB |
| 最小值 | 1 GB (單通道) |
| 最大值 | 8 GB (雙通道) |

ExpressCard

| | |
|-------|---|
| 支援的插卡 | ExpressCard/34 (34 mm) 1.5 V 和 3.3 V |
| 連接器大小 | 26 插腳 |
| 控制器 | Intel ICH9M (Studio 1450) Intel PM55 (Studio 1457) Intel HM55 (Studio 1458) |

媒體

| | |
|-----|---|
| 磁碟機 | CD/DVD 寫入器 (雙層 DVD+/-RW 磁碟機) Blu-ray Disc™ (可選) |
|-----|---|

八合一記憶體卡讀取器

| | |
|-------|-----------------|
| 插卡控制器 | Realtek RTS5159 |
| 插卡連接器 | 八合一組合單插槽 |

通訊

| | |
|----------|--|
| 數據機 (可選) | 外接式 V.92 56K USB 數據機 |
| 數據機控制器 | 硬體數據機 |
| 數據機介面 | 通用序列匯流排 (USB) |
| 網路配接器 | 位於主機板上的 10/100/1000 乙太網路 LAN |
| 無線連線 | 採用藍芽®無線技術的 WPAN、內建 WWAN 以及具有 WiFi bgn 的 WLAN |

影像

| | |
|--------|--|
| 電視支援 | HDMI 1.2 (Studio 1450) HDMI 1.3 (Studio 1457 和 1458) |
| LCD 介面 | 低電壓差動訊號 (LVDS) |
| 分離式 | |
| 影像類型 | 內建於主機板上 |
| 影像控制器 | ATI Mobility Radeon HD 4530 ATI Mobility Radeon HD 5450 |
| 影像記憶體 | 256/512/1024 MB GDDR3 技術 |

影像

| | |
|-------|--|
| UMA | |
| 影像類型 | 內建於主機板上 (Studio 1450 和 1458) |
| 影像控制器 | 內建式 GMA 4500MHD (Studio 1450) Intel® GMA HD (Studio 1458) |
| 影像記憶體 | 最大 358 MB 共用記 憶體 (Studio 1450) 最大 1.7 GB 共用記 憶體 (Studio 1458) |

音效

| | |
|-------|-----------------------------------|
| 音效類型 | 5.1 聲道高傳真音效，具有 SRS Premium Sound™ |
| 音效控制器 | Realtek ALC665 高傳真音效編解碼器 |
| 立體聲轉換 | 24 位元 (類比至數位和數位至類比) |
| 內部介面 | Intel 高傳真音效 |
| 喇叭 | 兩個 6 歐姆喇叭 |
| 音量控制項 | 軟體程式選單或多媒體控制鍵 |

連接器

| | |
|-------|---------------------------|
| 音效 | 一個麥克風連接器、兩個立體聲耳機/喇叭連接器 |
| 迷你卡 | 一個全長迷你卡插槽和一個半長迷你卡插槽 |
| 網路配接器 | RJ45 連接器 |
| eSATA | 一個七插腳/四插腳 eSATA/USB 組合連接器 |
| USB | 兩個 4 插腳 USB 2.0 相容連接器 |
| HDMI | 一個 19 插腳連接器 |
| VGA | 一個 15 插腳連接器 |

顯示幕

| | |
|-------------------|--|
| 類型 | 14.0 吋 HD，採用 TrueLife LED 14.0 吋 HD，採用 TrueLife LED |
| 尺寸： | |
| 高度 | 173.95 mm (6.85 吋) |
| 寬度 | 309.4 mm (12.2 吋) |
| 對角線 | 356 mm (14.0 吋) |
| 最大解析度： | |
| HD (採用 TrueLife) | 1366 x 768 |
| HD+ (採用 TrueLife) | 1600 x 900 |
| 更新頻率 | 60 Hz |
| 操作角度 | 0° (合上) 到 140° |

顯示幕

| | |
|-------------------|--|
| 檢視角度： | |
| 水平 | ±40° (HD 與 HD+，採用 TrueLife) |
| 垂直 | +15°/-30° (HD 與 HD+，採用 TrueLife) |
| 像素間距： | |
| HD (採用 TrueLife) | 0.2265 mm |
| HD+ (採用 TrueLife) | 0.1935 mm |
| 控制鍵 | 可以透過鍵盤快速鍵來控制亮度 (請參閱《Dell 技術指南》以獲得更多資訊) |

鍵盤 (背燈)

| | |
|-----|---|
| 按鍵數 | 86 (美國和加拿大) ; 87 (歐洲) ; 90 (日本) ; 87 (巴西) |
| 配置 | QWERTY/AZERTY/Kanji |

相機

| | |
|-------------|--|
| 像素 | 2 百萬像素 |
| 影像解析度 | 320 x 240 ~ 1280 x 1024 (640 x 480 時為 30 fps) |
| 對角線檢視 角度 | 66° |

觸控墊

| | |
|---------------------------|-------------------------------|
| X/Y 位置解 析度 (圖形表 模式) | 240 cpi |
| 大小 | |
| 寬度 | 81.0 mm (3.19 吋) 感應器可使 用區域 |
| 高度 | 42.0 mm (1.65 吋) 矩形 |

規格

電池

| | |
|-----------|--|
| 類型 | 6 芯和 9 芯智慧型鋰離子電池 |
| 厚度 | 60.4 mm (2.38 吋) |
| 高度 | 20.3 mm (0.80 吋) (6 芯) 39.2 mm (1.54 吋) (9 芯) |
| 寬度 | 273 mm (10.7 吋) |
| 重量 | 0.33 kg (0.72 lb) (6 芯) 0.48 kg (1.05 lb) (9 芯) |
| 電壓 | 11.1 VDC (6/9 芯) |
| 充電時間 (大約) | 4 小時 (電腦關機時) |

電池

| | |
|---------|---|
| 使用時間 | 依作業狀態而有所差異，在某些耗電量大的情況下會顯著縮短。 請參閱《 Dell 技術指南 》，以獲得更多故障排除資訊 |
| 壽命 (大約) | 300 個放電/充電週期 |
| 溫度範圍： | |
| 作業時 | 0° 至 35°C (32° 至 95°F) |
| 存放時 | -40° 至 65°C (-40° 至 149°F) |
| 幣式電池 | CR -2032 |

實體參數

| | |
|------------------------|---------------------------------------|
| 高度 | 24.8 mm 至 38.6 mm (0.98 吋至 1.52 吋) |
| 寬度 | 240.0 mm (9.44 吋) |
| 厚度 | 336 mm (13.23 吋) |
| 重量 (包括 6 芯電池) : 可裝配為輕於 | 2.38 kg (5.25 lb) |

電腦環境

| | |
|--------------|---------------------------------------|
| 相對濕度 (最大值) : | |
| 作業時 | 10% 至 90% (非冷凝) |
| 存放時 | 5% 至 95% (非冷凝) |
| 海拔高度 (最大值) : | |
| 作業時 | -15.2 至 3048 m (-50 至 10,000 ft) |
| 存放時 | -15.2 至 10,668 m (-50 至 35,000 ft) |
| 空氣中懸浮污染物級別 | G2 或更低 (按照 ISA-S71.04-1985 的定義) |

電腦環境

溫度範圍：

| | |
|-----|-------------------------------|
| 作業時 | 0° 至 35°C (32° 至 95°F) |
| 存放時 | -40° 至 65°C (-40° 至 149°F) |

最大震動 (使用模擬使用者環境的隨機震動頻譜)：

| | |
|------|-----------|
| 作業時 | 0.66 GRMS |
| 非作業時 | 1.30 GRMS |

電腦環境

最大撞擊 (作業時 - 在硬碟機上執行 Dell Diagnostics 和 2 ms 半正弦波脈衝撞擊的條件下測量；非作業時 - 在硬碟機位於磁頭位置和 2 ms 半正弦波脈衝撞擊的條件下測量)：

| | |
|------|----------|
| 作業時 | 110 GRMS |
| 非作業時 | 160 GRMS |

附錄

適用於 NOM (即墨西哥官方標準) 的資訊 (僅適用於墨西哥)

按照墨西哥官方標準 (NOM) 的要求，本文件所述的裝置中提供了以下資訊：

進口商：

Dell México S.A. de C.V.
 Paseo de la Reforma 2620 – Flat 11°
 Col. Lomas Altas
 11950 México, D.F.

攜帶型電腦

| 法規型號 | 電壓 | 頻率 | 電力消耗 | 輸出強度 |
|------|---------------|------------|-------|---------------|
| P03G | 100 至 240 VAC | 50 至 60 Hz | 1.5 A | 3.34 A/4.62 A |

若要獲得詳細資訊，請閱讀電腦隨附的安全性資訊。

若要獲得其他安全性的最佳實踐資訊，請參閱 Regulatory Compliance (法規遵循) 首頁：
www.dell.com/regulatory_compliance。

索引

英文

CD，播放和製作 **39**

DataSafe Local Backup **60**

DellConnect **65**

Dell Diagnostics **54**

Dell Support Center **50**

DVD，播放和製作 **39**

FTP 登入，匿名 **66**

ISP

 網際網路服務提供者 **14**

SIM **10**

Windows Vista®

 程式相容性精靈 **48**

 重新安裝 **62**

Windows，重新安裝 **58**

四畫

支援站台

 世界各地 **66**

支援電子郵件位址 **66**

六畫

自訂

 桌面 **39**

安裝，開始操作之前 **5**

光碟

 使用 **38**

 退出 **38**

七畫

系統訊息 **51**

系統還原 **58**

八畫

空氣流通，允許 5

九畫

客戶服務 65

保固退還 68

重新安裝 Windows 58

十畫

通風，確保 5

記憶體問題

解決 47

十一畫

產品

資訊和購買 67

規格 74

問題，解決 44

軟體功能 39

軟體問題 48

十二畫

備份

建立 42

尋找更多資訊 72

運送產品

退還或修理 68

診斷核對清單 70

硬體問題

診斷 53

硬體疑難排解 53

十三畫

電子郵件位址

獲得技術支援 66

解決問題 44

電腦功能 39

索引

電腦，安裝 5

電源板，使用 6

電源問題，解決 46

資源，尋找更多 72

損壞，避免 5

十四畫

說明

取得援助和支援 64

網路速度

測試 45

網路連線

修正 45

網際網路連線 14

磁碟機

支援的光碟大小 38

十五畫

線上與 Dell 公司聯絡 71

十六畫

還原資料 60

十七畫

擴充匯流排 79

聯絡 Dell 69

二十畫以上

驅動程式和下載 73

中國印製
以再造紙印製

www.dell.com | support.dell.com



09YM97A01

馬來西亞印製

www.dell.com | support.dell.com



09YM97A01